

Intercalaire 1 (nouvelle boîte)

Quand dois-je scanner un intercalaire ?

Scannez un intercalaire n°1 pour créer une nouvelle boîte.

Scannez ensuite les autres **intercalaires** à **votre rythme**, environ **tous les 20 feuilles**, afin d'accéder plus facilement à vos documents.

Vous pouvez aussi scanner un intercalaire par jour, ou par semaine.

Scannez, Découpez, Pliez et Retournez.

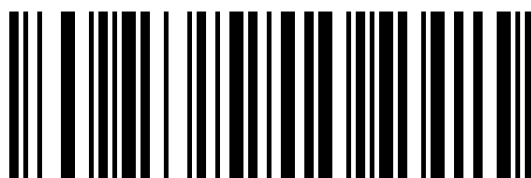
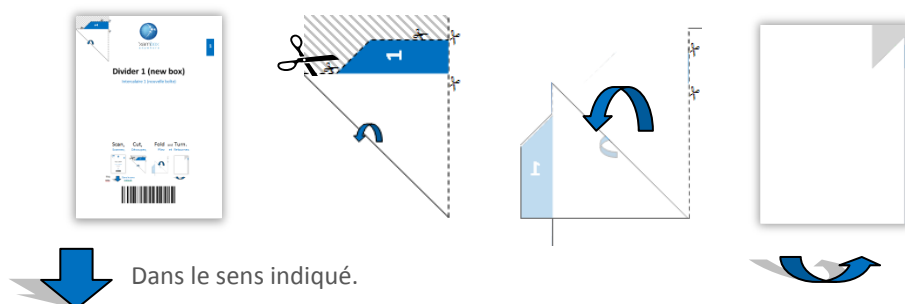

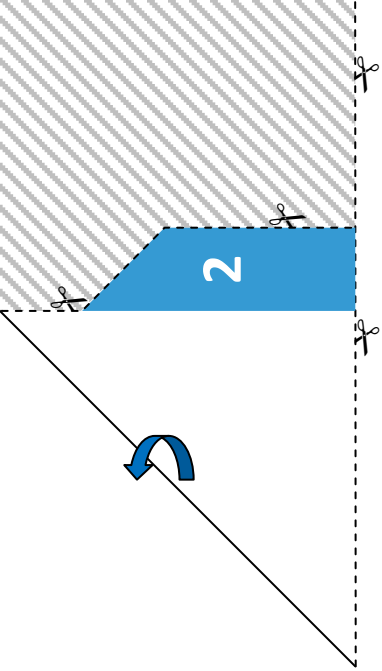

Intercalaire 2

Fan d'Origami ? ou pas ?

L'art japonais du pliage ne vous passionne pas ? Ni celui du découpage ? Vous voulez économiser vos cartouches d'encre ?

Simplifiez-vous la vie et accédez encore plus rapidement à vos documents : commandez les **bacs et intercalaires Xambox** sur <http://boutique.xamance.com> !

Scannez, Découpez, Pliez et Retournez.

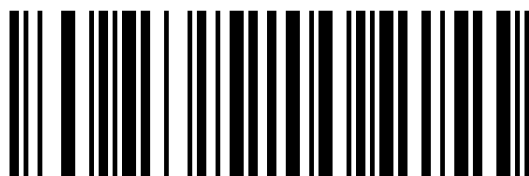

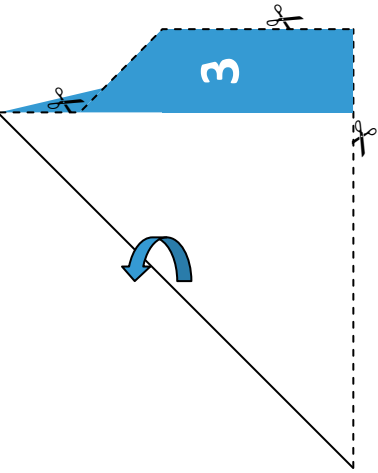

Intercalaire 3

3

Ajouter mes documents par email ?

Saviez-vous que **vous disposez d'une adresse personnelle en « @xambox.com »** ?

Découvrez-la dans votre section « Mon compte ».

Transférez vos pièces jointes directement dans votre Xambox, ou configurez votre imprimante multifonctions disposant de la fonction « envoi par email ».

Scannez, Découpez, Pliez et Retournez.

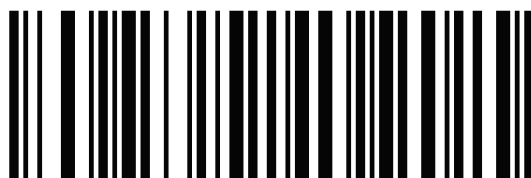

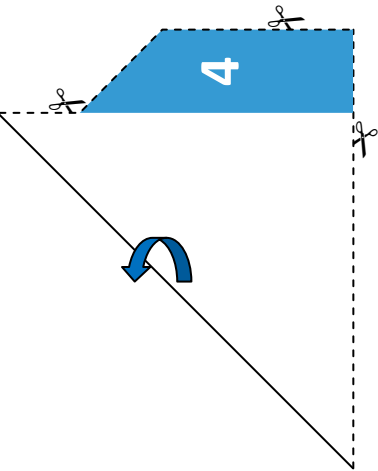

Intercalaire 4

4

Partager mes documents

Partagez certains documents de votre Xambox : un lien unique est généré, que vous pouvez partager par email, sur vos réseaux sociaux, etc.

A tout moment, vous pouvez rendre vos documents privés ou régénérer le lien de partage.

Scannez, Découpez, Pliez et Retournez.



Intercalaire 5

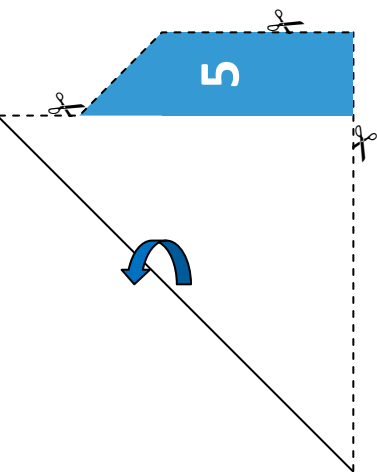

5

Scanner asthmatique ou Scanner automatique ?

Pour **numériser confortablement et efficacement** tous vos documents, découvrez les meilleurs scanners sur la boutique Xambox <http://boutique.xamance.com/>.

Chargeur, recto-verso, vitesse élevée, socle adapté aux bacs d'archivage : scanner devient un automatisme !

Scannez, Découpez, Pliez et Retournez.

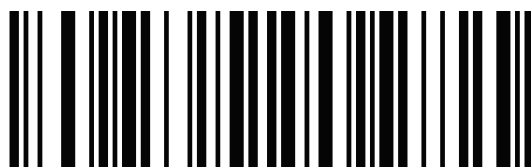

Intercalaire 6

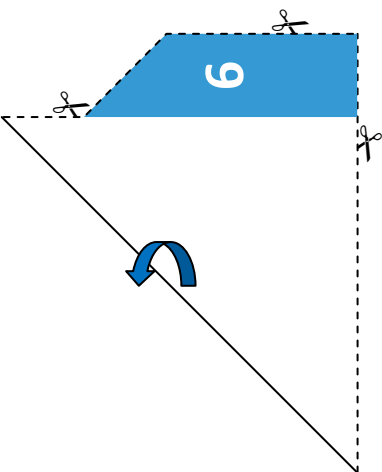

6

Améliorez votre Xambox !

Découvrez nos offres Home, Pro et Business, à partir de **4,90€ par mois** :

Espace illimité, **2 ou 4 utilisateurs**, plus de dossiers, ultra-compression, dictionnaire d'OCR, synchronisation locale, support par email et téléphone, gestion de documents volumineux...

<http://www.xambox.fr/formules>

Scannez, Découpez, Pliez et Retournez.



Intercalaire 7

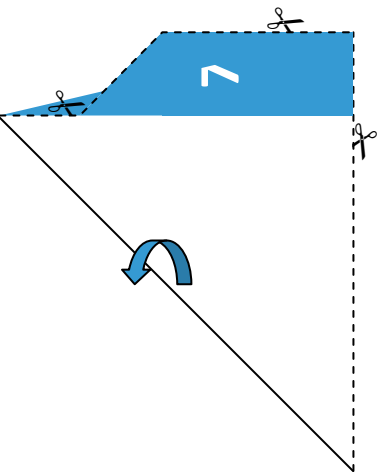

Vous partez en voyage ?

N'oubliez pas de xamboxer vos documents importants ! Qui sait, **Xambox peut vous tirer d'un mauvais pas ?**

Passeport, billets d'avion (e-ticket), réservations d'Hotel, certificat d'assurance, carnet de vaccinations, autant de documents que vous retrouverez en un instant dans votre Xambox, en cas de besoin. Bon voyage !

7

Scannez, Découpez, Pliez et Retournez.

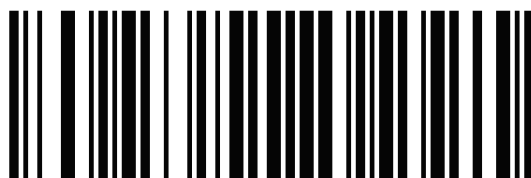

Intercalaire 8

Les documents dont on ne sait quoi faire !

Le temps de réfléchir à ce qu'on doit faire d'un document est souvent plus long que celui de xamboxer ! Plus de questions : **xamboxez tout, vous retrouverez le moment voulu !**

Réduction de pizza, contraventions, faire-parts, invitations, promotions, preuves d'achat, même les notices de vos appareils (en scannant la première page) !

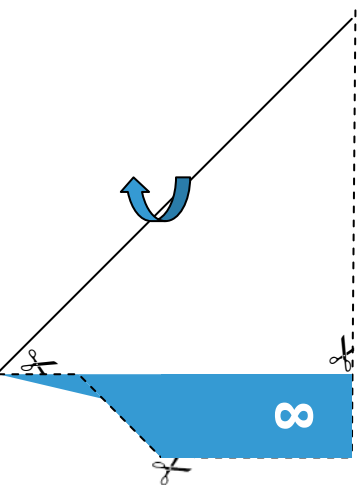

Scannez, Découpez, Pliez et Retournez.

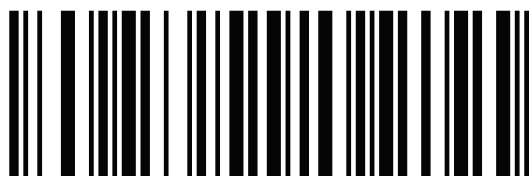

Intercalaire 9

Mieux qu'un wedding-planner !

Xambox peut vous aider à organiser votre mariage, mais mieux, Xambox peut sauver votre mariage, qui sait ! 😊

Combien de disputes conjugales à propos d'un document perdu ? « Tu jettes tout », « Tu ne ranges jamais rien »... Avec Xambox, le rangement est facile, et retrouver l'est encore plus !

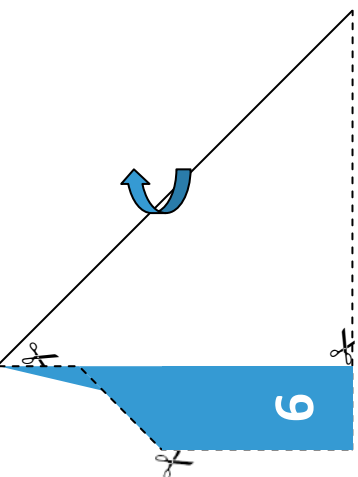

Scannez, Découpez, Pliez et Retournez.

9

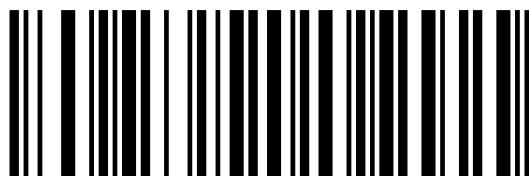

Intercalaire 10

Gagnez de l'espace gratuit !

Parrainez vos amis : pour chaque ami inscrit sur Xambox.com, vous bénéficiez, vous et lui, d'une augmentation de 50 Mo d'espace de stockage gratuit !

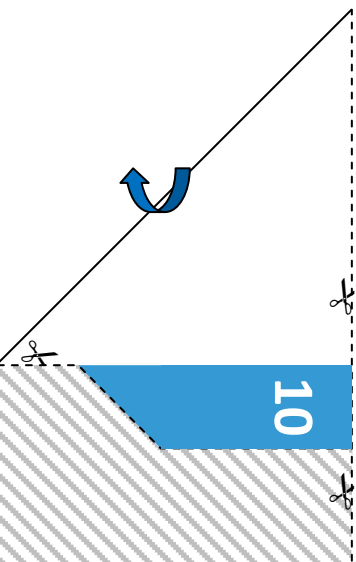

Scannez, Découpez, Pliez et Retournez.

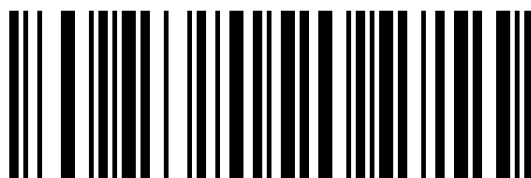

10